

# PRORAIL SYSTEM

**PRORAIL SYSTEM** est un système modulaire de rails en aluminium pour la pose sur plots qui permet de réaliser des structures stables et modulaires avec PROSUPPORT TUBE et PROSUPPORT SLIM. Le système se compose de deux rails en aluminium, PRORAIL et PRORAIL RET, une bague de fixation, PRORAIL RING, de deux croisillons de séparation avec ailettes sécables PRORAIL SPACER et de un caoutchouc antibruit et antidérapant PRORAIL RUBBER.

## PRORAIL PSTRAN 53

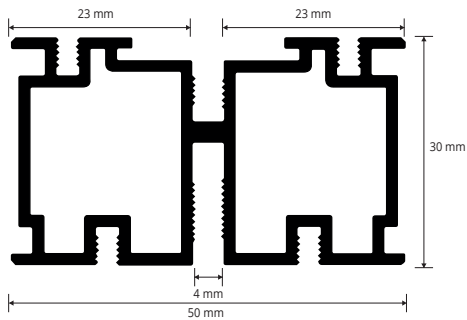

**PRORAIL - RAIL PREFORMÉ**  
aluminium - Cond. 10 Pce. - Longueur b. 2,7 ML

Article	L x H (mm)	Pce./Cond.	€/ml	€/Pce.
PSTRAN 53	50 X 30	10		

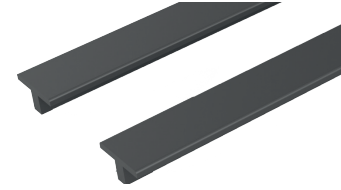

**PRORAIL RUBBER - INSERT EN CAOUTCHOUC**  
Longueur rouleau 110 ML

Article	L rouleau ml	€/ml	€/rouleau
PSTRI	110		

## PRORAIL RET PSTRAN 5030

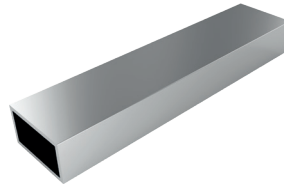
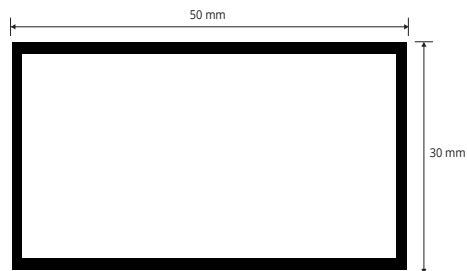

**PRORAIL RET - RAIL LIS**  
aluminium - Cond. 10 Pce. - Longueur b. 2,7 ML

Article	L x H (mm)	Pce./Cond.	€/ml	€/Pce.
PSTRAN 5030	50 X 30	10		



**PRORAIL RING - BAGUE DE FIXATION RAILS**  
polypropylène - Cond. 40 Pce.

Article	Ø mm	Pce./Cond.	€/Pce.	€/Cond.
PSTRR	135	40		

## MODÈLE DE POSE PRORAIL SYSTEM

Matériel nécessaire pour 1mq du modèle de pose  
-Pce 3 PROSUPPORT TUBE / PROSUPPORT TUBE SLIM  
-Pce 3 PRORAIL RING  
-2,7 ml PRORAIL  
-4 ml PRORAIL RUBBER

## INSTRUCTIONS DE POSE

1. Choisir le plot PROSUPPORT TUBE ou PROSUPPORT SLIM de la hauteur souhaitée
2. Poser la bague de fixation PRORAIL RING au-dessus des supports
3. Poser le rail PRORAIL (\*) ou le rail PRORAIL RET au-dessus de la bague
4. Fixer le caoutchouc PRORAIL RUBBER à l'intérieur de la rainure du rail PRORAIL
5. Poser les croisillons de séparation PRORAIL SPACER en fonction du schéma de pose  
(\*): il est possible de fixer le rail PRORAIL directement au-dessus des supports en les encastrant dans les ailettes de séparation, voir les images en bas



PRORAIL SPACER  
PSTRS 02



PRORAIL SPACER  
PSTRS 04

**PRORAIL SPACER - CROISILLON DE SÉPARATION AVEC AILETTES SÉCABLES** - Cond. 100 Pce.

Article	Épaisseur ailettes (mm)	Pce./Cond.	€/Pce.	€/Cond.
PSTRS 02	2	100		
PSTRS 04	4	100		

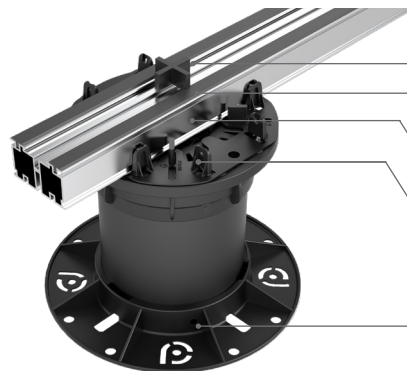
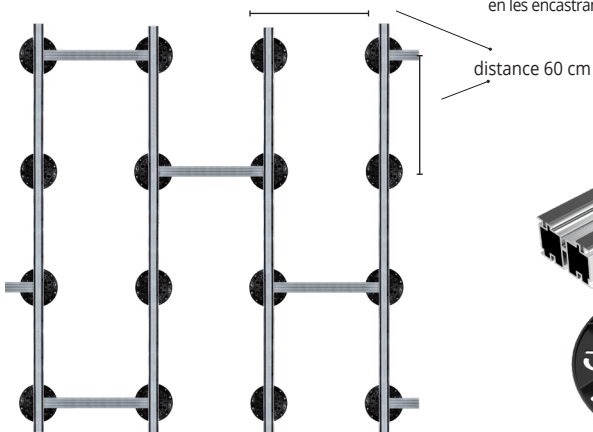

PRORAIL SPACER - PSTRS 02/04

PRORAIL RUBBER - PSTRI

PRORAIL - PSTRAN 53

PRORAIL RING - PSTRR

PROSUPPORT TUBE

## POSE DIRECTE AVEC RAIL PRORAIL:

Prosupport tube/slim + Prorail + Prorail spacer + Prorail rubber



## POSE AVEC BAGUE ET RAIL PRORAIL:

Prosupport tube/slim + Prorail ring + Prorail + Prorail spacer + Prorail rubber



## POSE AVEC BAGUE ET RAIL LIS PRORAIL RET:

Prosupport tube/slim + Prorail ring + Prorail ret

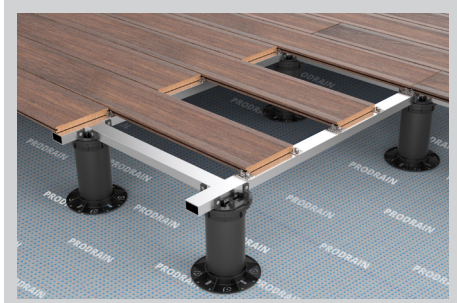

ACCESSOIRES  
POUR LA POSE

**BREVETÉ**

**BREVETÉ**