

PROFILE A CHANFREIN TRIANGULAIRE

PVC RIGIDE GRIS

Le **CHANFREIN TRIANGULAIRE** est réalisé en PVC rigide gris dans différentes largeurs 10-15-20-30 mm et une longueur standard de 2 ml. Il est utilisé principalement pour créer un chanfreinage dans les angles des bétonnages comme les murs, colonnes etc. Il est résistant et facile à poser.

PST 10
échelle 1:1



PST 15
échelle 1:1

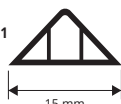

PST 20
échelle 1:1

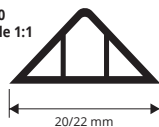

PST 30
échelle 1:1

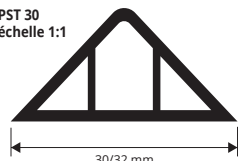

INSTRUCTION DE TECHNIQUES DE POSE

Planter les clous dans la partie centrale le long du profilé avant d'effectuer le bétonnage.

PVC RIGIDE GRIS

longueur b. 2 ML - cond. 50 Pces - 100 ML

Article	Largh. mm	€/ml	€/Pc
PST 10	10		
PST 15	15		

Palettes de 20.000 ML

PVC RIGIDE GRIS

longueur b. 2 ML - cond. 50 Pces - 100 ML

Article	Largh. mm	€/ml	€/Pc
PST 20	20/22		
PST 30	30/32		

PST 20 Palettes de 15.000 ML

PST 30 Palettes de 10.000 ML

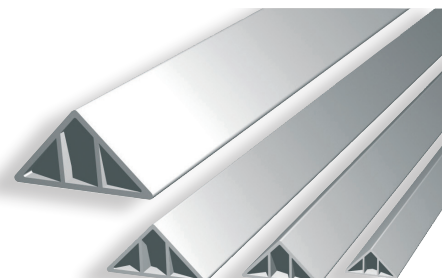

CHANFREIN TRIANGULAIRE ARRONDI

PVC RIGIDE GRIS

PSD 32
échelle 1:1

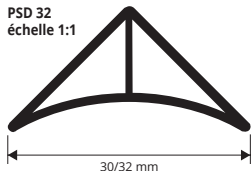

PSD 22
échelle 1:1

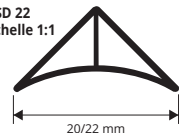

INSTRUCTION DE TECHNIQUES DE POSE

Planter les clous dans la partie centrale le long du profilé avant d'effectuer le bétonnage.

PVC RIGIDE GRIS

longueur b. 2 ML - cond. 50 Pces - 100 ML

Article	L mm	€/ml	€/Pc
PSD 22	20/22		
PSD 32	30/32		

PSD 22 Palettes de 15.000 ML

PSD 32 Palettes de 10.000 ML

GAMME COULEURS

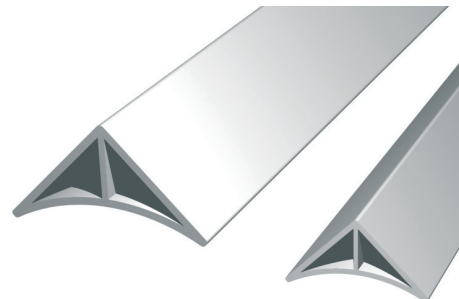

JOINT RAINURE TUBE BATONS ROMPUS

PVC RIGIDE GRIS

GAMME COULEURS



INSTRUCTION DE TECHNIQUES DE POSE

La pose est très simple, il suffit d'introduire le joint cannelé dans l'entaille laissée préalablement dans le béton ou dans la fondation.

PVC RIGIDE GRIS

longueur b. 2 ML - cond. 50 Pces - 100 ML

Article	H x L mm	€/ml	€/Pc
GRP 25	25 X 5		
GRP 45	45 X 5		

GRP 25 Palettes de 10.000 ML

GRP 45 Palettes de 5.000 ML

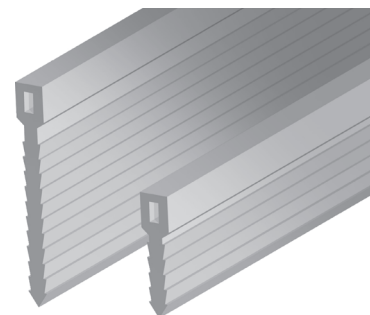

PROFILE A DOUBLE CHANFREIN - POUR BALCONS

PVC RIGIDE GRIS

GAMME COULEURS



INSTRUCTION DE TECHNIQUES DE POSE

La pose est très simple, il suffit de fixer dans les coffrages prévus à cet effet à l'aide de clous ou de crampons avant d'effectuer le bétonnage.

PVC RIGIDE GRIS

longueur b. SUR DEMANDE

Article	H mm	€/ml	€/Pc
R 117	80		*

CARACTERISTIQUE PROFILE:

- Angle chanfreinage 45°
- Long. chanfreinage 20 mm
- Long. Barres sur demande
- Poids x mètre ≈ 2,3 Kg

