

PROFILO SMUSSATURA TRIANGOLARE

PVC RIGIDO GRIGIO

Lo **SMUSSO TRIANGOLARE** è prodotto in PVC rigido grigio in larghezze diverse 10-15-20-30 mm in lunghezza standard 2 ml. Viene utilizzato principalmente per creare una smussatura negli angoli dei getti di calcestruzzo come muretti-colonne ecc. È resistente e facile da posare.

PST 10
scala 1:1



PST 15
scala 1:1

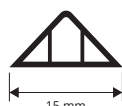

PST 20
scala 1:1



PST 30
scala 1:1



ISTRUZIONI TECNICHE DI POSA

Piantare i chiodi nelle parte centrale lungo il profilo prima di effettuare il getto in calcestruzzo.

PVC RIGIDO GRIGIO

lungh. barre 2 ml - conf. 50 PZ - 100 ml

Articolo	Largh. mm	€/ml	€/Pz
PST 10	10		
PST 15	15		

Bancali da 20.000 ml

PVC RIGIDO GRIGIO

lungh. barre 2 ml - conf. 50 PZ - 100 ml

Articolo	Largh. mm	€/ml	€/Pz
PST 20	20/22		
PST 30	30/32		

PST 20 Bancali da 15.000 ml

PST 30 Bancali da 10.000 ml

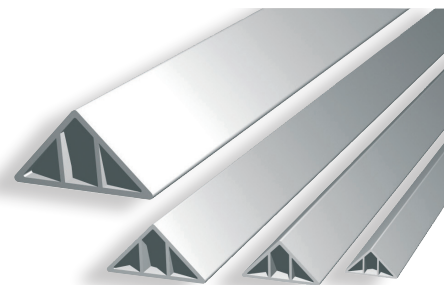

SMUSSO TRIANGOLARE STONDATO

PVC RIGIDO GRIGIO

PSD 32
scala 1:1

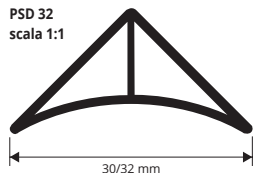

PSD 22
scala 1:1

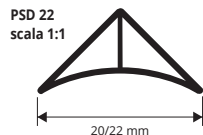

ISTRUZIONI TECNICHE DI POSA

Piantare i chiodi nelle parte centrale lungo il profilo prima di effettuare il getto in calcestruzzo.

PVC RIGIDO GRIGIO

lungh. barre 2 ml - conf. 50 PZ - 100 ml

Articolo	L mm	€/ml	€/Pz
PSD 22	20/22		
PSD 32	30/32		

PSD 22 Bancali da 15.000 ml

PSD 32 Bancali da 10.000 ml

GAMMA COLORI



G - Grigio

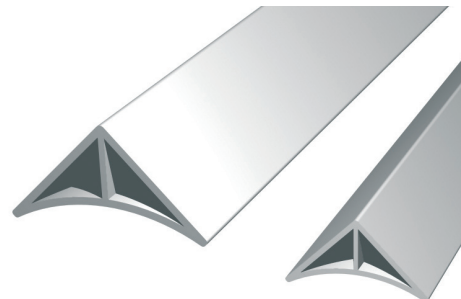

GIUNTO RIGATO A LISCA DI PESCE

PVC RIGIDO GRIGIO

GAMMA COLORI



G - Grigio

ISTRUZIONI TECNICHE DI POSA

La posa è molto semplice: è sufficiente inserire il giunto rigato nel taglio lasciato preventivamente nel calcestruzzo oppure nel massetto.

PVC RIGIDO GRIGIO

lungh. barre 2 ml - conf. 50 PZ - 100 ml

Articolo	H x L mm	€/ml	€/Pz
GRP 25	25 X 5		
GRP 45	45 X 5		

GRP 25 Bancali da 10.000 ml

GRP 45 Bancali da 5.000 ml

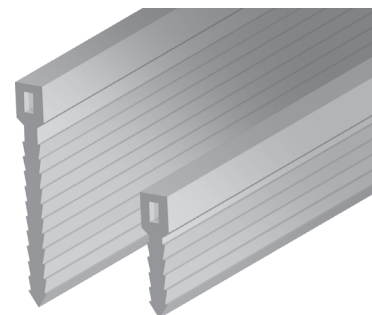

PROFILO DOPPIA SMUSSATURA - PER POGGIOLI

PVC RIGIDO GRIGIO

GAMMA COLORI



G - Grigio

ISTRUZIONI TECNICHE DI POSA

La posa è molto semplice: è sufficiente fissare nelle apposite casseforme con chiodi o morsetti prima del getto di calcestruzzo.

PVC RIGIDO GRIGIO

lungh. barre A RICHIESTA

Articolo	H mm	€/ml
R 117	80	*

CARATTERISTICHE PROFILO:

- Angolo smussatura 45°
- Lungh. smussatura 20 mm
- Lungh. barre a richiesta
- Peso x metro ≈ 2,3 Kg

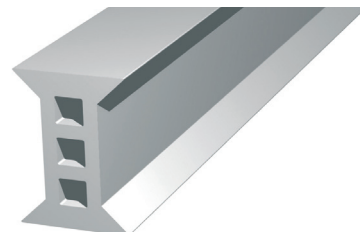

* = Articolo a richiesta minimo d'ordine 100 Pz. Tempi di produzione 4/5 settimane. Prezzo da concordare

Prezzi riferiti alle confezioni intere.