

**PROEXPAN 115-130-190-210** ist eine Bewegungsfuge, bestehend aus zwei steifen Strukturen aus Aluminium Natur mit gerändelter Sichtfläche, die über einen austauschbaren Dehnungsteil aus Vinylharz / Gummi miteinander verbunden sind. Der Dehnungsteil ist verfügbar in den Farben Grau, Schwarz und auf Anfrage Beige und Elfenbein und gewährleistet eine einwandfreie Bewegung sowohl beim Komprimieren als beim Ausdehnen. Die steifen Aluminiumstrukturen werden mit Schrauben und Dübeln oder Epoxyd-Kunstharz an der Fußbodenoberfläche befestigt. **PROEXPAN 115-130-190-210** aus Aluminium Natur eignet sich zur Herstellung von kleinen Bewegungsfugen in Umgebungen, in denen keine starke mechanische oder chemische Beanspruchungen vorgesehen sind.

# PROEXPAN 115-130-190-210

ALUMINIUM NATUR + EINSATZ  
AUS VINYLHARZ / GUMMI

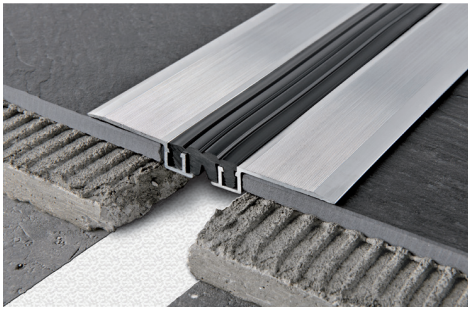

**ALUMINIUM NATUR + EINSATZ AUS VINYLHARZ/GUMMI**  
Stangenlänge 2,7 Lfm - VE 10 Stk. - 27 Lfm

Artikel	LxHxLa mm
PENF 115...	21 x 12 x 115
PENF 130...	38 x 12 x 128

**ALUMINIUM NATUR + NEOPRENEINSATZ**  
Stangenlänge 3 Lfm - VE 10 Stk. - 30 Lfm

Artikel	LxHxLa mm
PENF 190N (Schwarz)	65 x 19 x 185
PENF 210... (Schwarz oder Grau)	90 x 19 x 210

Bewegung mm: -10/+16 (PENF 190N) -15/+10 (PENF 210...)  
Es ist in folgenden Farben erhältlich: G - N (ohne PENF 190N).  
Der gewählte Farbcode wird an den Artikelcode angeschlossen.  
Beispiel: PENF 130... (gewählte einsatz Farbe Grau) PENF 130G.

**Aufgrund des Wesens des Produktes, Aluminium natur, und seine Anwendung auf Boden als technische Dehnungsfuge und nicht dekorativ, werden wir nicht eventuelle leichte Kratzer auf der Oberfläche als Gegenstand von einer Reklamation annehmen.**

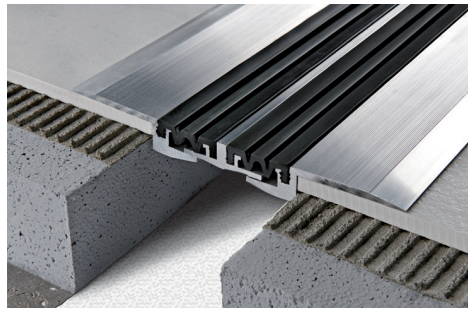

**AUSWECHSELBAREM EINSATZ AUS VINYLHARZ / GUMMI**  
SCHWARZ ODER GRAU - Stangenlänge 2,7Lfm - VE 10 Stk. - 27 Lfm

Artikel	L mm
IPEN 20...	20
IPEN 40...	35

**AUSWECHSELBAREM NEOPRENEINSATZ SCHWARZ ODER GRAU**  
Stangenlänge 4 Lfm - VE 10 Stk. - 40 Lfm

Artikel	L mm
IPEN 65N (Schwarz)	65
IPEN 452... (Schwarz oder Grau)	45 x 2 Pz

Einsatz ist in folgenden Farben erhältlich: G - N (ohne IPEN 65N).  
Der gewählte Farbcode wird an den Artikelcode angeschlossen.  
Beispiel: IPEN 20... (gewählte einsatz Farbe Grau) IPEN 20G.

PENF 115...

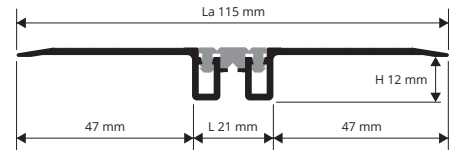

PENF 130...

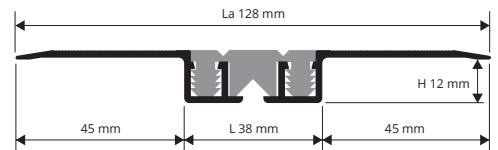

## BEISPIEL UND TECHNISCHE ANLEITUNG FÜR DIE VERLEGUNG

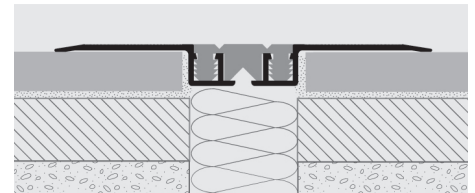

1. "PROEXPAN 115-130-190-210" gemäß der vorgesehenen Bewegungen und der gewünschten Farbe auswählen. 2. "PROEXPAN 115-130-190-210" auf die gewünschte Länge zuschneiden. 3. Die Seitenschkel aus Aluminium mit Zweikomponenten-Epoxyd-Kunstharz am Fußboden befestigen.

## EINSATZ FARBPALETTE



BEI MINDESTABNAHME 100 Lfm - FÜR: PENF 115 , PENF 130  
(Preis und Zeiten nach Vereinbarung)

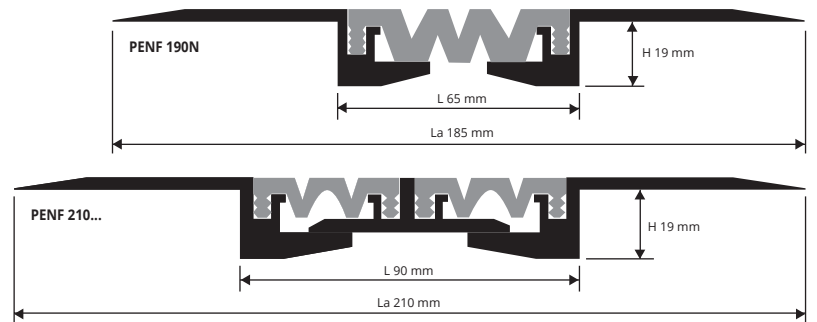

## WINKELELEMENT / WAND

ALUMINIUM NATUR + NEOPRENEINSATZ

### WINKELELEMENT ALUMINIUM NATUR + NEOPRENEINSATZ

Stangenlänge 3 Lfm - VE 10 Stk. - 30 Lfm

Artikel	LxHxLa mm
PENFP 190N (Schwarz)	65 x 19 x 125
PENFP 210... (Schwarz oder Grau)	90 x 19 x 150

**AUSWECHSELBAREM EINSATZ AUS VINYLHARZ / GUMMI**  
SCHWARZ ODER GRAU - Stangenlänge 3 Lfm - VE 10 Stk. - 30 Lfm

Artikel	L mm
IPEN 65N (Schwarz)	65
IPEN 452... (Schwarz oder Grau)	45 x 2 Pz

Es ist in folgenden Farben erhältlich: G - N. Der gewählte Farbcode wird an den Artikelcode angeschlossen.  
Beispiel: PENFP 210... (gewählte einsatz Farbe Grau) PENFP 210G.

**BEI DER LIEFERUNG IST DAS PRODUKT  
NOCH NICHT ZUSAMMENGEBAUT**

**Aufgrund des Wesens des Produktes, Aluminium natur, und seine Anwendung auf Boden als technische Dehnungsfuge und nicht dekorativ, werden wir nicht eventuelle leichte Kratzer auf der Oberfläche als Gegenstand von einer Reklamation annehmen**

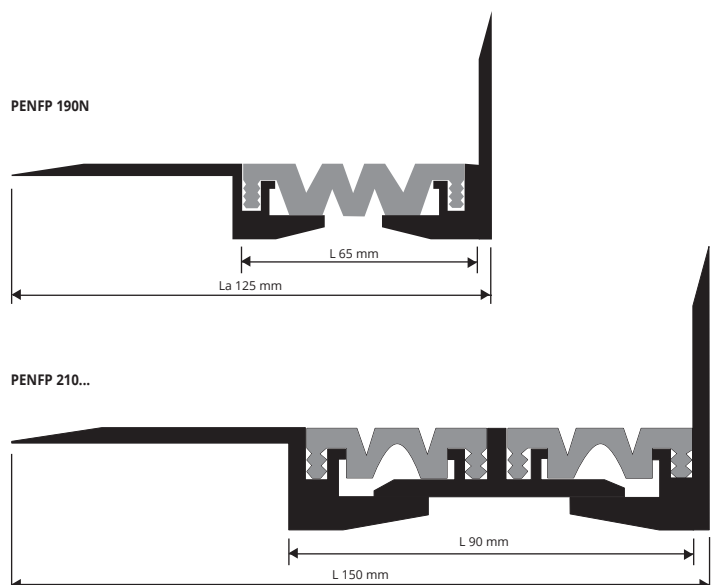

\* = Produktion auf Anfrage mit Mindestmenge von 100 Stk. Produktionszeit 4/5 Wochen, Preis zu vereinbaren