

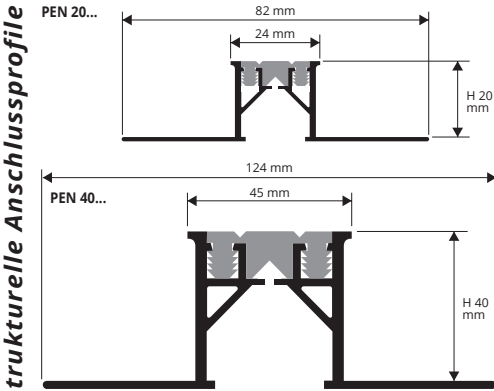

PROEXPAN H20 PROEXPAN H40

ALUMINIUM NATUR
+ EINSATZ AUS VINYLHARZ / GUMMI

PROEXPAN H20 - H40 ist eine Bewegungsfuge, bestehend aus zwei entgegengesetzten "L"-förmigen Profilen aus Aluminium Natur und aus einem Dehnungsteil aus Vinylharz / Gummi in den Farben Grau und Schwarz und auf Anfrage Beige und Elfenbein. Die beiden "L"-förmigen Profile verfügen über eine gelochte Basis, um die Verankerung an der darunter liegenden Struktur zu gestatten. **PROEXPAN H20 - H40** aus Aluminium Natur eignet sich zur Herstellung von kleinen Bewegungsfugen in Umgebungen, die eine gute Beständigkeit gegen mechanische und chemische Beanspruchungen erfordern.



EINSATZ FARBPALETTE

	
N - Schwarz (E85)	G - Grau (E83)

BEI MINDESTABNAHME 100 Stk.

(Preis und Zeiten nach Vereinbarung)

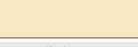
	
B - Beige (E84)	A - Elfenbein (E81)

ALUMINIUM NATUR + EINSATZ AUS VINYLHARZ/GUMMI

Stangenlänge 3 Lfm - VE 5 Stk. - 15 Lfm

Artikel	HxL mm		
PEN 20...	20 x 24		
PEN 40...	40 x 45		

WINKELELEMENT / WAND ALUMINIUM NATUR + EINSATZ AUS VINYLHARZ/GUMMI

Stangenlänge 3 Lfm - VE 5 Stk. - 15 Lfm

Artikel	HxL mm		
PEN 20...	20 x 24		
PEN 40...	40 x 45		

Es ist in folgenden Farben erhältlich: G - N (auf Anfrage auch Beige und Elfenbein bei Mindestabnahme von 300 Lfm). Der gewählte Farbcode wird an den Artikelcode angeschlossen. Beispiel: PEN 20... (gewählte einsatz Farbe Grau) PEN 20G.

BEISPIEL UND TECHNISCHE ANLEITUNG FÜR DIE VERLEGUNG

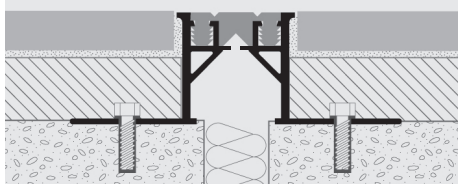

1. "PROEXPAN H20 - H40" gemäß der Höhe und der gewünschten Farbe auswählen. 2. Die gelochten Seitenschenkel des Profils mit Dübeln in einem Abstand von ca. 30 cm an der Struktur befestigen. 3. Den Estrich herstellen und die Fliesen verlegen, dabei eine Fuge von circa 1 mm zwischen Profil und Fliese freilassen; nach dem Verlegen muss die Fuge immer um 0,5 mm unter der Bodenoberfläche positioniert sein. 4. Die Fugen zwischen Profil und Fliesen vollständig mit Kit ausfüllen, damit kein Wasser in die Hohlräume eindringen kann.

GDA 25 GDA 35

ALUMINIUM NATUR + AUSTAUSCHBARER
EINSATZ AUS NEOPREN

GDA 25 - GDA 35 ist eine Bewegungsfuge, bestehend aus zwei entgegengesetzten "L"-förmigen Profilen aus Aluminium Natur und aus einem austauschbaren Dehnungsteil aus Neopren in den Farben Grau und Schwarz und auf Anfrage Beige und Elfenbein. Die beiden "L"-förmigen Profile verfügen über eine gelochte Basis, um die Verankerung an der darunter liegenden Struktur zu gestatten. Eine umlaufende Version (GDAP) mit einer einzigen Befestigungsphase ist verfügbar. **GDA 25 - GDA 35** aus Aluminium Natur eignet sich zur Herstellung von kleinen und mittleren Bewegungsfugen in Umgebungen, die eine gute Beständigkeit gegen mechanische und chemische Beanspruchungen erfordern.

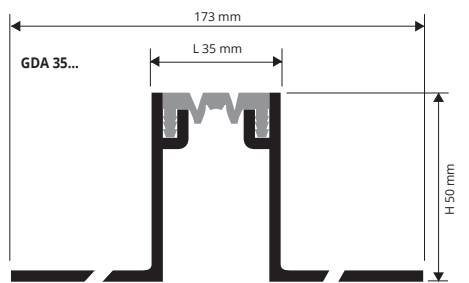
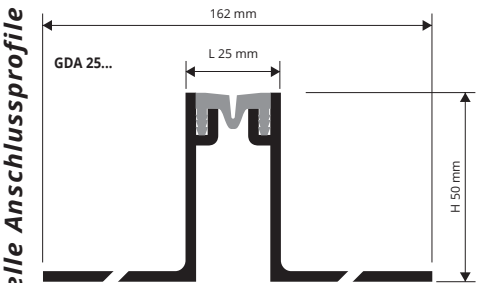

1. "GDA 25 - 35" gemäß der Farbe auswählen. 2. Die gelochten Seitenschenkel des Profils mit Dübeln in einem Abstand von ca. 30 cm an der Struktur befestigen. 3. Den Estrich herstellen und die Fliesen verlegen, dabei eine Fuge von circa 1 mm zwischen Profil und Fliese freilassen. Nach dem Verlegen muss die Fuge immer um 0,5 mm unter der Bodenoberfläche positioniert sein. 4. Die Fugen zwischen Profil und Fliesen vollständig mit Kit ausfüllen, damit kein Wasser in die Hohlräume eindringen kann.

EINSATZ FARBPALETTE

	
N - Schwarz (RAL 9005)	G - Grau (RAL 7031)

AUF ANFRAGE

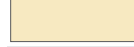
A - Elfenbein (E81)

Bei mindestabnahme 400 Lfm - GDA 25 / GDAP 25
Bei mindestabnahme 300 Lfm - GDA 35 / GDAP 35
(Preis und Zeiten nach Vereinbarung).

ALUMINIUM NATUR + NEOPRENEINSATZ

Stangenlänge 3 Lfm

Artikel	HxL mm		
GDA 25...	50 x 25		
GDA 35...	50 x 35		

Bewegung mm: +/- 5
Glattneopreneinsätze auf Anfrage

WINKELELEMENT/WAND ALUMINIUM NATUR + NEOPRENEINSATZ

Stangenlänge 3 Lfm

Artikel	HxL mm		
GDAP 25...	50 x 25		
GDAP 35...	50 x 35		

Es ist in folgenden Farben erhältlich: G - N (auf Anfrage auch Elfenbein). Der gewählte Farbcode wird an den Artikelcode angeschlossen. Beispiel: GDA 25... (gewählte einsatz Farbe Grau) GDA 25G.

Glattneopreneinsätze auf Anfrage

* = Produktion auf Anfrage mit Mindestmenge von 100 Stk. Produktionszeit 4/5 Wochen, Preis zu vereinbaren