

**PROEXPAN 115-130-190-210** структурные швы расширения, изготовленные из натурального алюминия с рифленой плоской поверхностью с черной или серой синтетической резиновой вставкой. Сделаны, чтобы выдерживать структурное движение тяги, вертикальную, горизонтальную и поперечную компрессию в крупных зданиях и комплексах. Шов устанавливается на существующие поверхности, в том числе, вертикальные, над пустотой между двумя полускрепленными поверхностями того же здания или между двумя пролетами. Поддерживают пешеходное движение и проходимы для обремененных колес. Уложите деформационные швы в соответствии с действующими нормами

# PROEXPAN 115-130-190-210

АЛЮМИНИЙ НАТУРАЛЬНЫЙ  
+ ВИНИЛОВАЯ СМОЛА/РЕЗИНОВАЯ ВСТАВКА

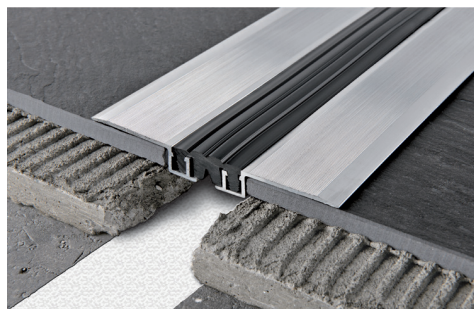

АЛЮМИНИЙ НАТУРАЛЬНЫЙ + ВСТАВКА ИЗ РЕЗИНЫ/ВИНИЛОВОЙ СМОЛЫ  
длина бруска 2,7 Лин.М - упак. 10 Шт. - 27 Лин.М

Артикул	LxHxLa mm
PENF 115...	21 x 12 x 115
PENF 130...	38 x 12 x 128

АЛЮМИНИЙ НАТУРАЛЬНЫЙ + ВСТАВКА ИЗ НЕОПРЕНА.

длина бруска 3 Лин.М - упак. 10 Шт. - 30 Лин.М

Артикул	LxHxLa mm
PENF 190N (Черный)	65 x 19 x 185
PENF 210... (черный или серый)	90 x 19 x 210

движение мм: -10/+16 (PENF 190N) -15/+10 (PENF 210...).

Цвета, имеющиеся в наличии: G - N (Escluso PENF 190N).

Код выбранного цвета нужно добавить к коду артикула.

Например: PENF 130... (выбранный цвет: Вставка Серый) PENF 130G.

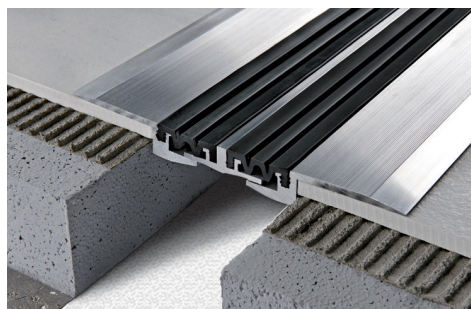

ВЗАИМОЗАМЕНЯЕМАЯ ВСТАВКА ИЗ ЧЁРНОЙ ИЛИ СЕРОЙ РЕЗИНОВОЙ СМОЛЫ/РЕЗИНЫ. - длина бруска 2,7 Лин.М - упак. 10 Шт. - 27 Лин.М

Артикул	L mm
IPEN 20...	20
IPEN 40...	35

ВЗАИМОЗАМЕНЯЕМАЯ ВКЛАДКА ИЗ НЕОПРЕНА ЧЕРНЫЙ ИЛИ СЕРЫЙ

длина бруска 4 Лин.М - упак. 10 Шт. - 40 Лин.М

Артикул	L mm
IPEN 65N (Черный)	65
IPEN 452... (черный или серый)	45 x 2 Pz

Вставка цвета, имеющиеся в наличии: G - N (Escluso IPEN 65N).

Код выбранного цвета нужно добавить к коду артикула.

Например: IPEN 20... (выбранный цвет: Вставка Серый) IPEN 20G.

PENF 115...

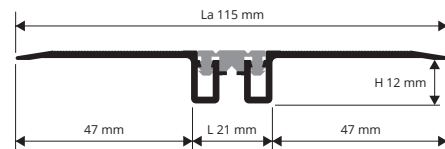

PENF 130...

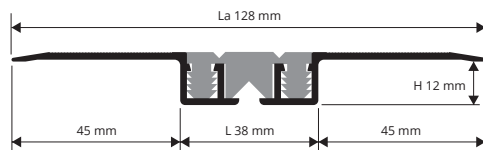

ОБРАЗЦЫ И ТЕХНИЧЕСКИЕ ИНСТРУКЦИИ УКЛАДКИ

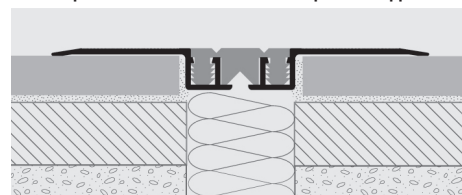

Закрепите боковые выступы/фланцы из алюминия с. 1. Болты и винтовые анкерные болты по интервалам в 20 см по обеим сторонам всего шва. 2. Две упаковки клеящего средства из эпоксидной смолы или с сильным быстро закрепляющимся силиконом.

Из-за природы продукта, натурального алюминия и его конкретного применения на полу как технический профиль, не декоративный небольшие поверхностные царапины не будут считаться действительными для любая рекламация.

ЦВЕТОВАЯ ГАММА ВСТАВКИ



ПО ЗАПРОСУ НЕ МЕНЕЕ 100 ЛИН.М - ДЛЯ: PENF 115, PENF 130  
(необходимо согласовать цены и сроки поставки)

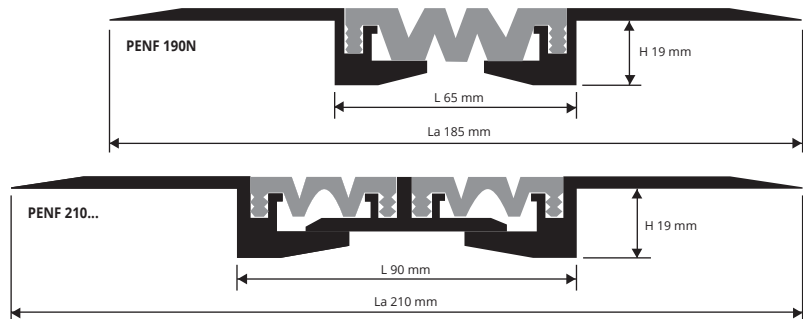
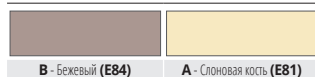

## УГЛОВОЙ ПРОФИЛЬ / СТЕНА

АЛЮМИНИЙ НАТУРАЛЬНЫЙ + ВСТАВКА ИЗ НЕОПРЕНА

АЛЮМИНИЙ НАТУРАЛЬНЫЙ + ВСТАВКА ИЗ НЕОПРЕНА

длина бруска 3 Лин.М - упак. 10 Шт. - 30 Лин.М

Артикул	LxHxLa mm
PENFP 190N (Черный)	65 x 19 x 125
PENFP 210... (черный или серый)	90 x 19 x 150

ВЗАИМОЗАМЕНЯЕМАЯ ВСТАВКА ИЗ ЧЁРНОЙ ИЛИ СЕРОЙ РЕЗИНОВОЙ СМОЛЫ/РЕЗИНЫ. - длина бруска 3 Лин.М - упак. 10 Шт. - 30 Лин.М

Артикул	L mm
IPEN 65N (Черный)	65
IPEN 452... (черный или серый)	45 x 2 Pz

Цвета, имеющиеся в наличии: G - N.

Код выбранного цвета нужно добавить к коду артикула.

Например: PENFP 210... (выбранный цвет: Вставка Серый) PENFP 210G.

ИЗДЕЛИЕ, ПОСТАВЛЯЕМОЕ В РАЗОБРАННОМ ВИДЕ

Из-за природы продукта, натурального алюминия и его конкретного применения на полу как технический профиль, не декоративный небольшие поверхностные царапины не будут считаться действительными для любая рекламация.

PENFP 190N

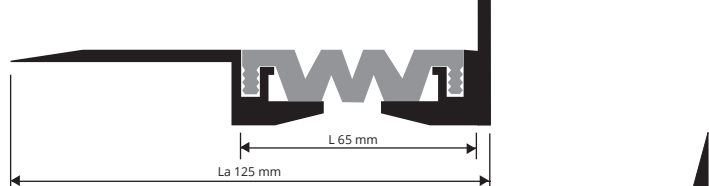

PENFP 210...

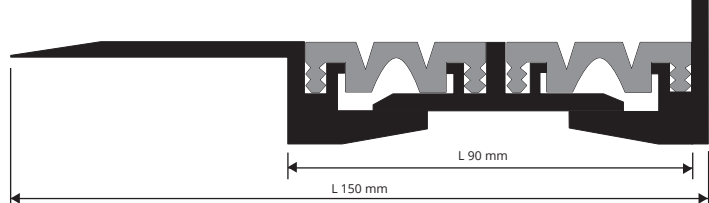

\* = По запросу, необходимо, согласовать цены и сроки поставки. Минимальном заказе на 100 Шт.